

Dame el bolígrafo rojo.

Da-me el bolígrafo rojo.

(tú)

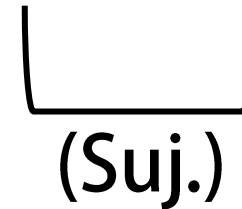
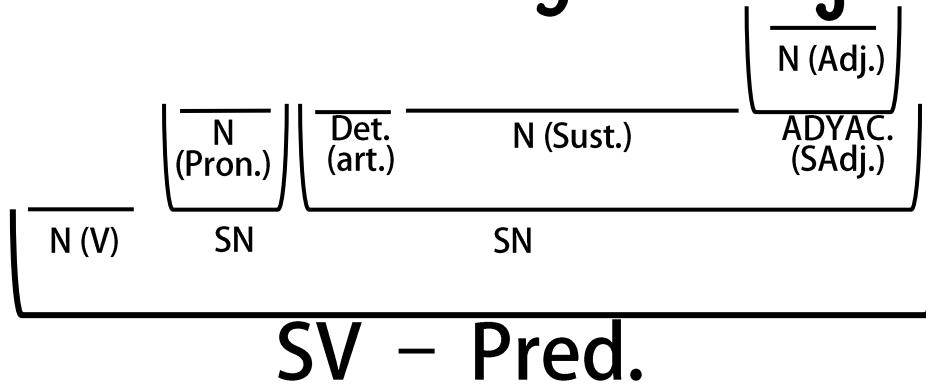

Hoy he tenido un mal día.

Hoy he tenido un mal día.

(Yo)

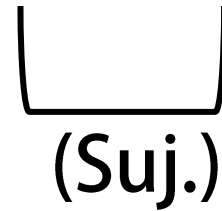
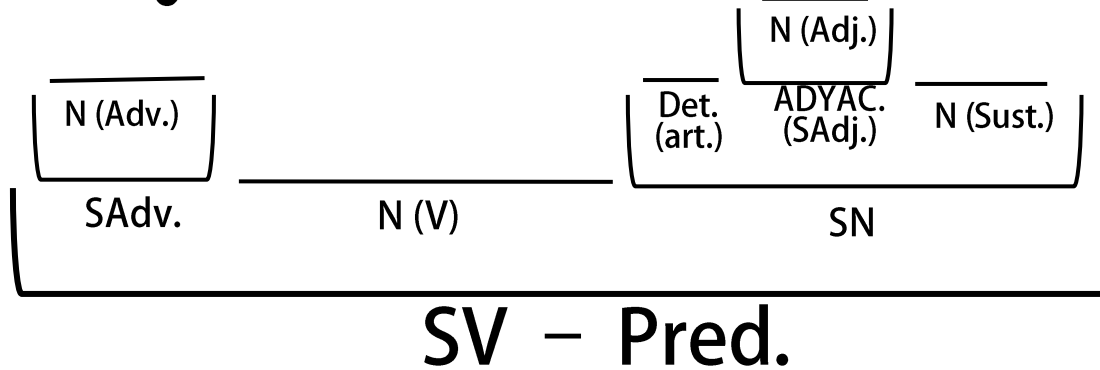

La primera semana de agosto tampoco voy a trabajar .

La primera semana de agosto tampoco voy a trabajar

(Yo)

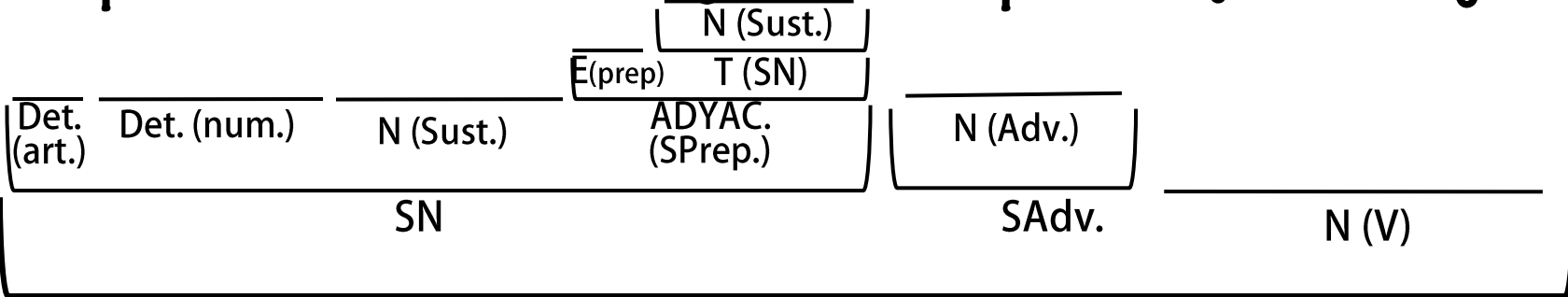

SV – Pred.

(Suj.)

Me gusta aquel otro cuadro de Miró.

Me gusta aquel otro cuadro de Miró.

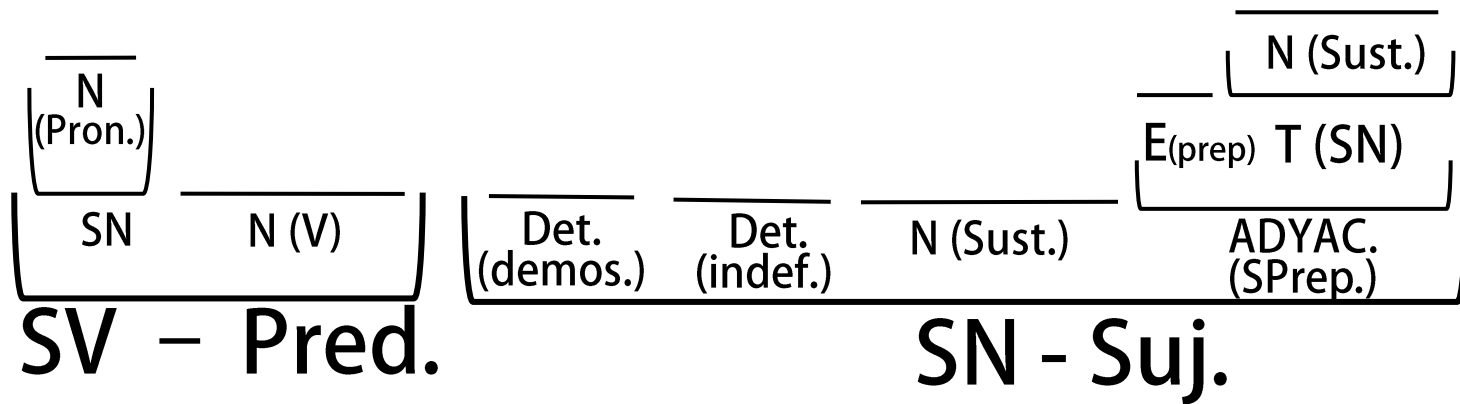

Después de la cena le daré la medicina.

Después de la cena le daré la medicina.

(Yo)

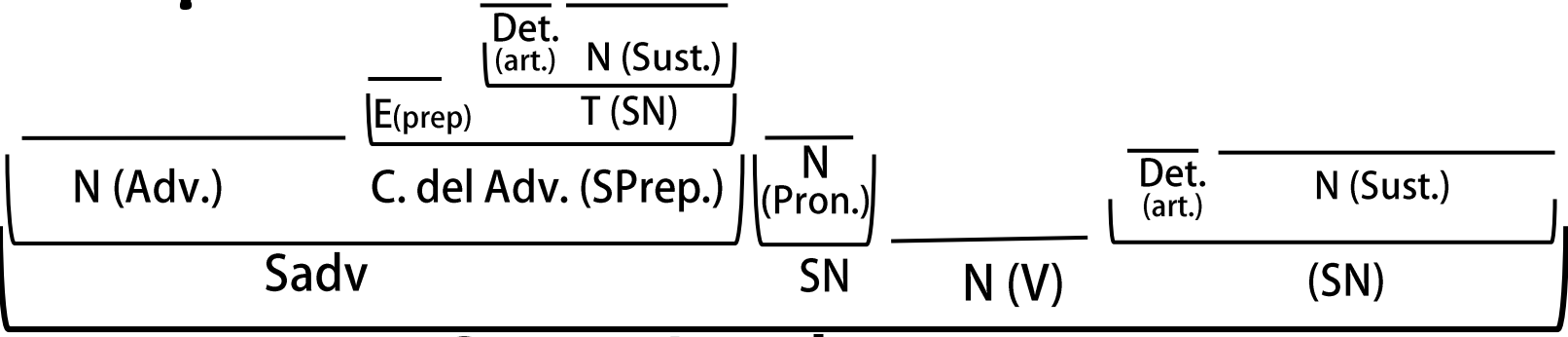

(Suj.)

Haz las cosas más despacio.

Haz las cosas más despacio.

(Tú)

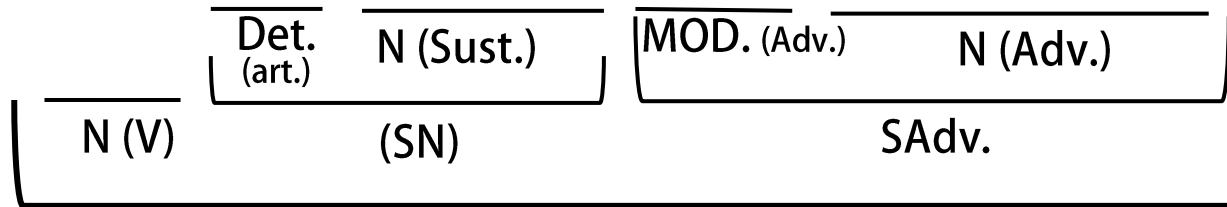

(Suj.)

Aún no he visto esa película.

Aún no he visto esa película.

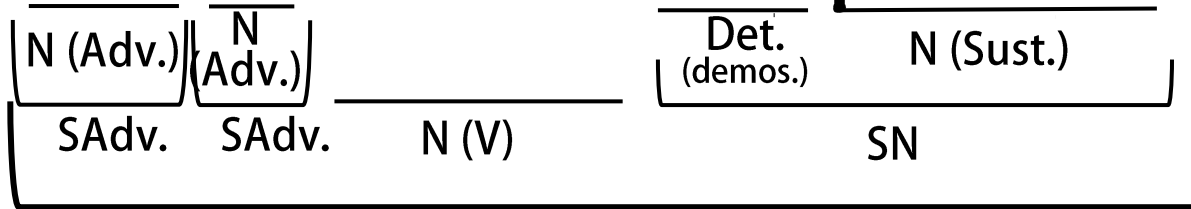

(Yo)



(Suj.)

Me duele mucho el brazo

Me duele mucho el brazo

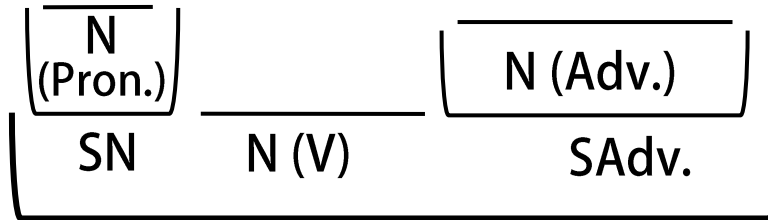

SV – Pred.



SN - Suj.

Mañana llegarán tus nuevos compañeros.

Mañana llegarán tus nuevos compañeros.

N (Adv.)

N (Adj.)

SAdv.

N (V)

Det. (pos.)

ADYAC. (SAdj.)

N (Sust.)

SV – Pred.

SN - Suj.

Ese chico no es mi mejor amigo.

Ese chico no es mi mejor amigo.

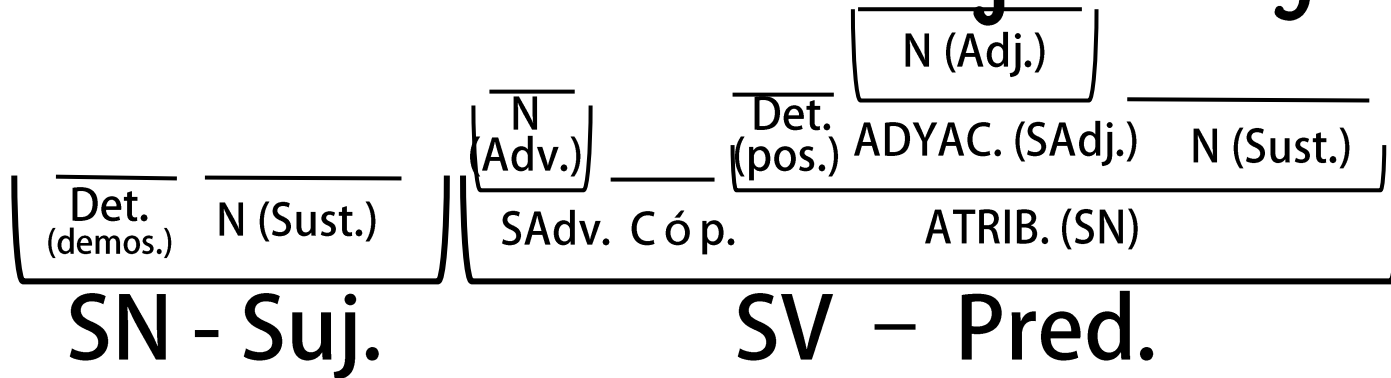

Ella era la mejor estudiante de su clase.

Ella era la mejor estudiante de su clase.

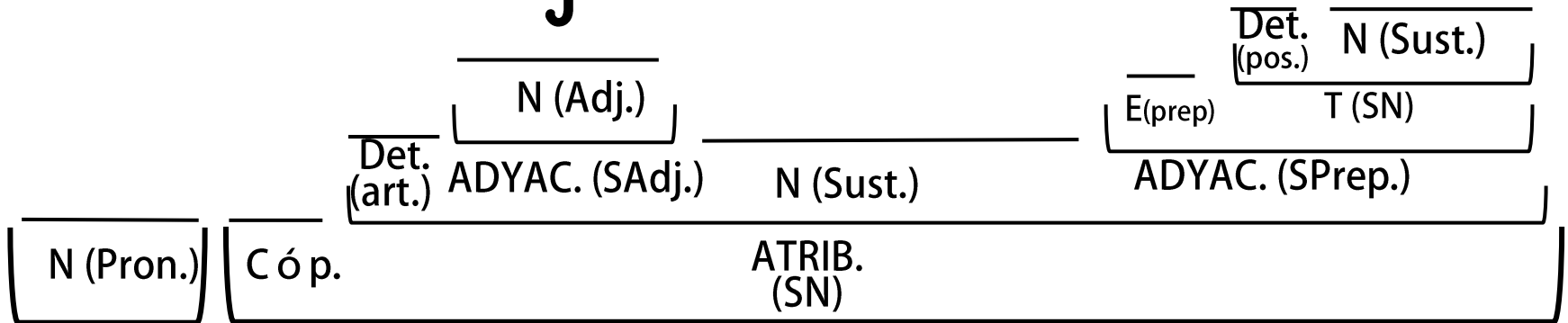

SN-
Suj.

SV – Pred.